

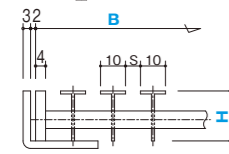

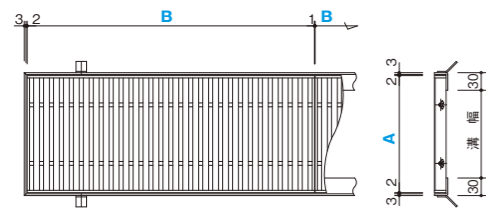

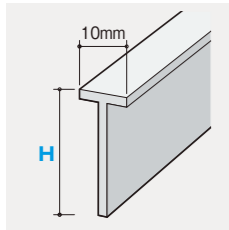

ステンレスグレーチング

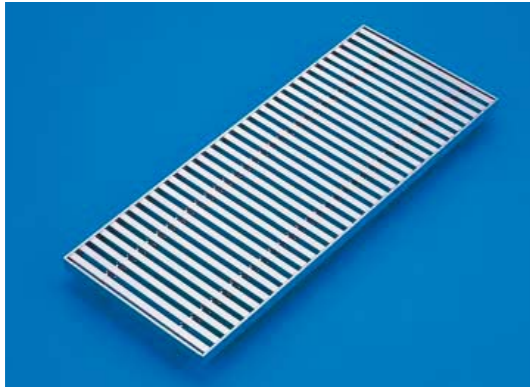

※MBN 枠で記載しています。

化粧蓋

防臭蓋

防水蓋

C・C-BOX

電設用  
ハンドホール蓋

角型鋳鉄蓋

グラウンド  
マンホール

ステンレス  
グレーチング

鋳鉄製  
グレーチング

スリムライン  
グレーチング

上水道用  
製品

災害用  
マンホールトイレ

付属品

巻末資料

歩行用グレーチング ●ステンレス製10mm Tバー ●ノーマルタイプ

# YJG-KGA1

適用荷重  
**歩行**

		標準寸法・質量表 (単位:mm・kg)								
溝幅	型式	サイズ (mm)			スキマ (S) ・質量 (kg)					
		幅 A	長さ B	高さ H	スキマ (S)					
					5	6	7	9	12	
50	10	100	1000	15	2.5	2.5	2.4	2.3	2.1	
				20	3.2	3.1	3.0	2.8	2.7	
100	15	15		3.5	3.3	3.2	3.0	2.8		
		20		4.3	4.1	4.0	3.7	3.5		
150	20	200		15	4.3	4.1	3.9	3.7	3.4	
				20	5.3	5.0	4.8	4.5	4.1	
200	25	250		15	5.1	4.8	4.6	4.3	3.9	
				20	6.2	6.0	5.7	5.3	4.8	
250	30	300		15	6.0	5.7	5.5	5.1	4.6	
				20	7.3	7.0	6.7	6.2	5.6	
300	35	350	15	6.8	6.5	6.2	5.7	5.2		
			20	8.3	7.9	7.5	7.0	6.3		
350	40	400	15	7.6	7.2	6.9	6.3	5.7		
			20	9.3	8.8	8.4	7.8	7.0		

- 全型式とも等分布荷重4900N/m<sup>2</sup>を満たしております。
- 対応受枠:MBN枠、MBN-Q枠 (P.147)
- スリップ防止タイプもございます。

ステンレスグレーチング

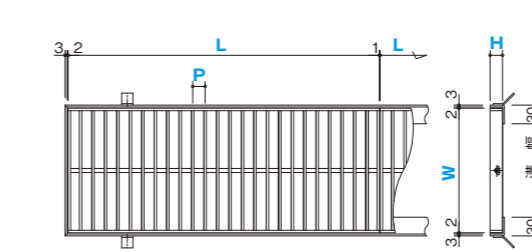
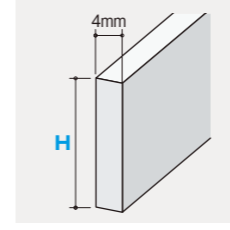
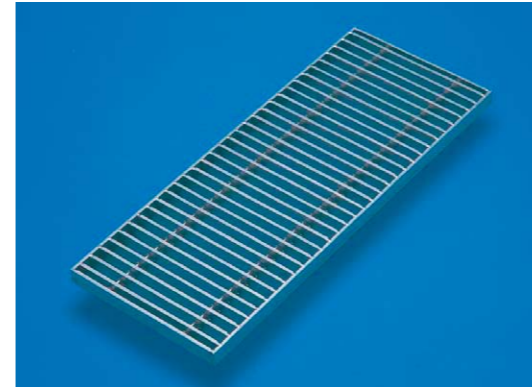

主要部品表 (材質)

- メインバー : SUS304
- サイドバー : SUS304
- クロスバー : SUS304
- エンドバー : SUS304
- 受 枠 : SUS304
- アンカー : SPCC
- ボルト : SUS304

中・重荷重用グレーチング ●ステンレス製4mmフラットバー ●ノーマルタイプ

# YFG-4

適用荷重  
**T-20 T-14 T-6 T-2 歩行**

		標準寸法・質量表 (単位:mm・kg)									
溝幅	W×L (幅×長さ)	H (高さ)	P (ピッチ) / 質量 (kg)								
			10	13	15	20	22	25	30		
100	150×1000	15H	7.8	6.3	5.6	4.4	4.3	3.8	3.4		
		20H	10.5	8.4	7.5	5.9	5.6	5.0	4.5		
		25H	13.1	10.5	9.3	7.4	7.0	6.3	5.6		
		32H	16.7	13.4	11.9	9.5	8.9	8.0	7.1		
150	200×1000	15H	10.3	8.1	7.2	5.7	5.4	4.7	4.2		
		20H	13.7	10.9	9.6	7.5	7.1	6.3	5.6		
		25H	17.1	13.6	12.0	9.4	8.9	7.9	7.0		
		32H	21.9	17.4	15.4	12.1	11.3	10.1	8.9		
200	250×1000	15H	12.7	10.0	8.9	6.9	6.6	5.7	5.0		
		20H	16.9	13.4	11.8	9.2	8.8	7.6	6.7		
		25H	21.2	16.7	14.8	11.5	10.9	9.5	8.4		
		32H	27.1	21.4	18.9	14.7	13.8	12.2	10.7		
250	300×1000	15H	15.1	11.9	10.5	8.1	7.7	6.7	5.9		
		20H	20.2	15.9	14.0	10.8	10.2	8.9	7.8		
		25H	25.2	19.8	17.5	13.5	12.7	11.2	9.8		
		32H	32.2	25.4	22.4	17.3	16.2	14.3	12.5		
300	350×1000	15H	17.5	13.8	12.1	9.3	9.0	7.7	6.7		
		20H	23.4	18.4	16.2	12.4	11.9	10.3	8.9		
		25H	29.2	22.9	20.2	15.6	14.7	12.8	11.2		
		32H	37.4	29.4	25.9	19.9	18.7	16.4	14.3		
350	400×1000	15H	20.0	15.6	13.8	10.6	10.1	8.7	7.5		
		20H	26.6	20.8	18.3	14.1	13.4	11.6	10.1		
		25H	33.3	26.1	22.9	17.6	16.6	14.5	12.6		
		32H	42.6	33.4	29.3	22.5	21.1	18.5	16.1		
400	450×1000	15H	22.4	17.5	15.4	11.8	11.4	9.7	8.4		
		20H	29.9	23.3	20.5	15.7	15.0	12.9	11.2		
		25H	37.3	29.2	25.6	19.6	18.6	16.1	14.0		
		32H	47.8	37.4	32.8	25.1	23.7	20.6	17.9		
450	500×1000	15H	24.8	19.4	17.0	13.0	12.5	10.6	9.2		
		20H	33.1	25.8	22.7	17.3	16.5	14.2	12.3		
		25H	41.4	32.3	28.4	21.7	20.5	17.7	15.4		
		32H	52.9	41.3	36.3	27.7	26.0	22.7	19.7		
1000	1000×1000	15H	49.1	38.1	33.3	25.2	24.3	20.5	17.6		
		20H	65.4	50.8	44.5	33.7	32.1	27.3	23.5		
		25H	81.8	63.5	55.6	42.1	39.8	34.1	29.4		
		32H	104.6	81.3	71.1	53.9	50.6	43.7	37.6		
50H	124.3	96.5	84.5	64.0	59.8	51.9	44.7				
	163.5	127.0	111.1	84.1	78.3	68.3	58.8				

- ※適用荷重は、T-20、T-14、T-6、T-2、歩行です。
- ※は人荷重以下です。
- 対応受枠:MBN枠、MBN-Q枠 (P.147)
- スリップ防止タイプ、ボルト固定式もございます。
- 注意:15Hに関し、サイズによりT-20荷重をクリアしているものもありますが、あくまでも荷重計算上であり、溶接強度とは異なります。極力20Hそれ以上をお勧め致します。

化粧蓋

防臭蓋

防水蓋

C・C-BOX

電設用  
ハンドホール蓋

角型鋳鉄蓋

グラウンド  
マンホール

ステンレス  
グレーチング

鋳鉄製  
グレーチング

スリムライン  
グレーチング

上水道用  
製品

災害用  
マンホールトイレ

付属品

巻末資料

このページの共通仕様・ご注意

- 他社類似品等ピッチ (P) で注文されますと、スキマ (S) が広くなり、歩行者の安全性 (PL法) をそこなう恐れがありますので、メインバーのスキマでの発注を厳守願います。
- 標準寸法以外も製作致します。
- マスも製作可能です。

ステンレスグレーチング

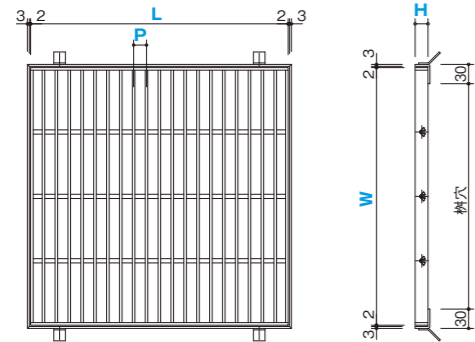
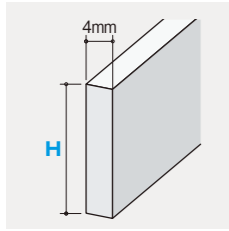
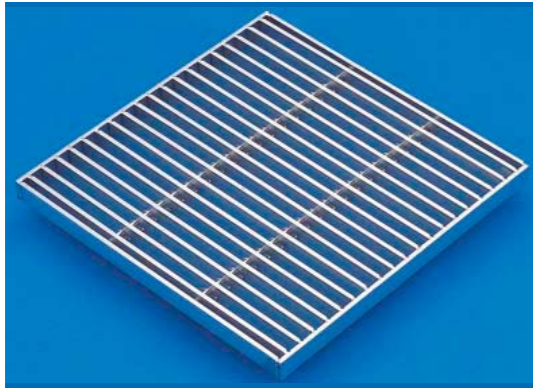

主要部品表(材質)

- メインバー：SUS304
- サイドバー：SUS304
- クロスバー：SUS304
- エンドバー：SUS304
- 受 枠：SUS304
- アンカー：SPCC
- ボルト：SUS304

中・重荷重用グレーチング ●ステンレス製4mmフラットバー ●樹蓋 ●ノーマルタイプ

YFG-M-4

適用荷重 T-20 T-14 T-6 T-2 歩行

樹穴	W×L (幅×長さ)	H (高さ)	標準寸法・質量表(単位:mm・kg)							
			P(ピッチ)/質量(kg)							
			10	13	15	20	22	25	30	
250×250	300×300	15H	4.6	3.7	3.2	2.5	2.4	2.1	1.8	
		20H	6.2	4.9	4.3	3.4	3.2	2.8	2.4	
		25H	7.7	6.1	5.4	4.2	4.0	3.5	3.0	
		32H	9.9	7.8	6.9	5.4	5.1	4.5	3.9	
		38H	11.7	9.3	8.2	6.4	6.1	5.3	4.6	
300×300	350×350	15H	6.2	4.9	4.3	3.5	3.2	2.8	2.5	
		20H	8.3	6.6	5.7	4.6	4.3	3.7	3.3	
		25H	10.4	8.2	7.1	5.8	5.3	4.7	4.1	
		32H	13.3	10.5	9.1	7.4	6.8	6.0	5.3	
		38H	15.8	12.5	10.8	8.8	8.0	7.1	6.3	
		50H	20.8	16.4	14.3	11.5	10.5	9.3	8.2	
		32H	17.3	13.7	12.1	9.2	8.5	7.6	6.8	
350×350	400×400	15H	8.1	6.4	5.7	4.3	4.1	3.6	3.2	
		20H	10.8	8.5	7.5	5.8	5.4	4.8	4.3	
		25H	13.5	10.7	9.4	7.2	6.7	6.0	5.3	
		32H	17.3	13.7	12.1	9.2	8.5	7.6	6.8	
		38H	20.5	16.2	14.3	11.0	10.1	9.1	8.1	
50H	27.0	21.4	18.8	14.5	13.2	11.9	10.7			
400×400	450×450	15H	10.2	8.1	7.0	5.5	5.3	4.5	3.8	
		20H	13.6	10.8	9.3	7.4	7.0	6.0	5.1	
		25H	17.0	13.4	11.7	9.2	8.7	7.4	6.4	
		32H	21.7	17.2	15.0	11.8	11.0	9.5	8.2	
		38H	25.8	20.4	17.8	14.0	13.0	11.3	9.7	
		50H	34.0	26.9	23.4	18.4	17.1	14.9	12.8	
		32H	26.7	20.7	18.2	14.1	13.3	11.6	10.1	
450×450	500×500	15H	12.5	9.7	8.5	6.6	6.4	5.4	4.7	
		20H	16.7	12.9	11.3	8.8	8.4	7.3	6.3	
		25H	20.9	16.2	14.2	11.0	10.4	9.1	7.9	
		32H	26.7	20.7	18.2	14.1	13.3	11.6	10.1	
		38H	31.7	24.5	21.6	16.8	15.7	13.8	12.0	
50H	41.7	32.3	28.4	22.1	20.6	18.1	15.8			
500×500	550×550	15H	15.1	11.7	10.4	8.1	7.6	6.5	5.5	
		20H	20.1	15.6	13.9	10.8	10.0	8.7	7.3	
		25H	25.2	19.5	17.4	13.5	12.4	10.9	9.1	
		32H	32.2	25.0	22.2	17.2	15.8	13.9	11.7	
		38H	38.2	29.7	26.4	20.5	18.7	16.5	13.9	
50H	50.3	39.0	34.7	26.9	24.5	21.7	18.2			
550×550	600×600	15H	17.9	13.9	12.2	9.4	8.9	7.7	6.5	
		20H	23.9	18.6	16.3	12.5	11.7	10.2	8.7	
		25H	29.8	23.2	20.4	15.6	14.5	12.8	10.9	
		32H	38.2	29.7	26.1	20.0	18.4	16.4	14.0	
		38H	45.4	35.3	31.0	23.8	21.8	19.5	16.6	
50H	59.7	46.4	40.8	31.3	28.6	25.6	21.8			
600×600	650×650	15H	21.3	16.6	14.5	11.4	10.6	9.2	8.0	
		20H	28.3	22.2	19.3	15.2	14.0	12.3	10.7	
		25H	35.4	27.7	24.1	19.0	17.3	15.4	13.3	
		32H	45.3	35.5	30.9	24.3	22.0	19.7	17.1	
		38H	53.8	42.1	36.7	28.9	26.1	23.4	20.3	
		50H	70.8	55.4	48.2	38.0	34.1	30.8	26.7	

※適用荷重は、 :T-20、 :T-14、 :T-6、 :T-2、 :歩行です。

※ は人荷重以下です。

※本製品は駐車場・出入口等において、車輪を旋回させる箇所には適していません。

●対応受枠:MBN枠、MBN-Q枠(P.147)

●スリップ防止タイプ、ボルト固定式もございます。

ステンレスグレーチング

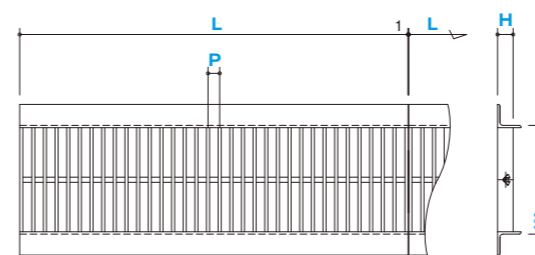
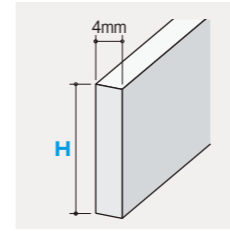

中・重荷重用グレーチング ●ステンレス製4mmフラットバー ●U字溝用

YFU-4

適用荷重 T-14 T-6 T-2 歩行

溝幅	W×L (幅×長さ)	H (高さ)	標準寸法・質量表(単位:mm・kg)							
			P(ピッチ)/質量(kg)							
			10	13	15	20	22	25	30	
120	110×1000	15H	7.7	6.6	6.1	5.3	5.2	4.8	4.5	
		20H	9.4	7.9	7.2	6.1	5.9	5.5	5.1	
		25H	10.9	9.1	8.2	6.9	6.7	6.0	5.6	
		32H	13.4	10.9	10.0	8.1	7.8	7.0	6.4	
150	140×1000	15H	9.2	7.7	7.1	6.0	5.8	5.4	5.0	
		20H	11.3	9.4	8.5	7.1	6.8	6.2	5.7	
180	170×1000	15H	10.6	8.8	8.0	6.7	6.5	5.9	5.5	
		20H	13.3	10.9	9.8	8.1	7.7	7.0	6.4	
		25H	15.8	12.8	11.5	9.3	9.0	8.0	7.2	
		32H	20.5	16.7	15.0	12.2	11.6	10.5	9.6	
200	190×1000	15H	11.6	9.6	8.7	7.2	7.0	6.3	5.8	
		20H	14.5	11.9	10.7	8.7	8.3	7.6	6.9	
		25H	17.4	14.1	12.6	10.1	9.7	8.7	7.8	
		32H	22.6	18.3	16.4	13.3	12.6	11.4	10.3	
240	230×1000	15H	13.5	11.1	10.0	8.2	8.0	7.1	6.5	
		20H	17.1	13.9	12.4	10.0	9.7	8.6	7.8	
		25H	20.6	16.6	14.8	11.8	11.3	10.0	8.9	
		32H	26.7	21.5	19.2	16.1	14.6	13.1	11.7	
300	290×1000	15H	16.4	13.3	12.0	9.7	9.3	8.3	7.5	
		20H	21.0	16.9	15.1	12.0	11.4	10.2	9.1	
		25H	25.5	20.3	18.0	14.2	13.6	11.9	10.6	
		32H	32.9	26.3	23.4	18.5	17.5	15.6	13.9	
360	350×1000	38H	38.4	30.5	27.1	21.2	20.0	17.8	15.7	
		15H	19.3	15.6	13.9	11.1	10.8	9.5	8.5	
		20H	24.9	19.9	17.7	13.9	13.4	11.8	10.4	
		25H	30.3	24.0	21.3	16.7	15.9	13.9	12.3	
		32H	39.1	31.1	27.6	21.6	20.5	18.1	16.0	
50H	61.5	48.9	43.4	34.1	32.0	28.6	25.4			

※適用荷重は、 :T-14、 :T-6、 :T-2、 :歩行です。

●スリップ防止タイプもございます。

●クッション材付タイプもございます。



ステンレスグレーチング

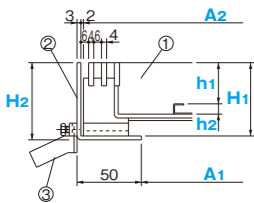
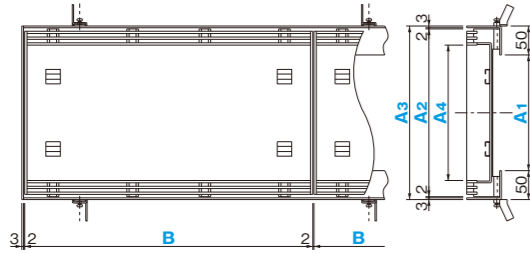
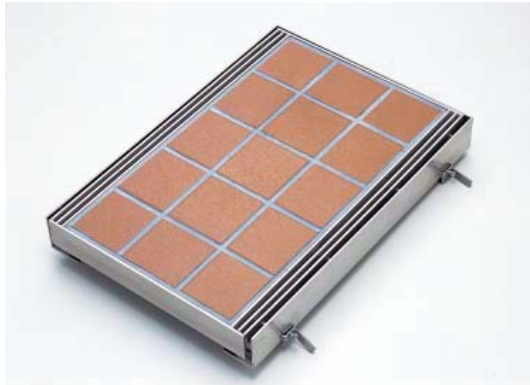

主要部品表(材質)

- ①本体: SUS304
- ②受枠: SUS304
- ③アンカー: SPCC

スリットグレーチング ●オールステンレス ●タイル用 ●フラットパー目地

YMK-F (P=10)

適用荷重	適用荷重	適用荷重	貼り代
T-14	T-6	T-2	32mm

(YMK-F-14) (YMK-F-6) (YMK-F-2)

型式	溝幅	A1	A2	A3	A4	B	H1	H2	h1	h2
YMK-F (P=10)	150	150	240	250	184	498	57	60	32	8
	200	200	290	300	234					
	250	250	340	350	284					
	300	300	390	400	334					

型式	溝幅	YMK-F-14			YMK-F-6			YMK-F-2			受枠質量(kg/wm)
		蓋質量	充填時蓋質量	適用荷重	蓋質量	充填時蓋質量	適用荷重	蓋質量	充填時蓋質量	適用荷重	
YMK-F (P=10)	150	4.9	約14.6	T-14	4.7	約14.4	T-6	4.7	約14.4	T-2	5.0
	200	5.8	約18.2		5.5	約17.9		5.4	約17.8		
	250	7.0	約22.1		6.5	約21.6		6.4	約21.5		
	300	8.3	約26.1		7.7	約25.4		7.5	約25.2		

●対応受枠: MBL枠、MBLB枠、MBL-U枠、MBLB-U枠(P.147)

ステンレスグレーチング

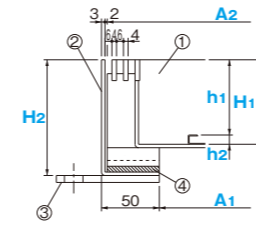
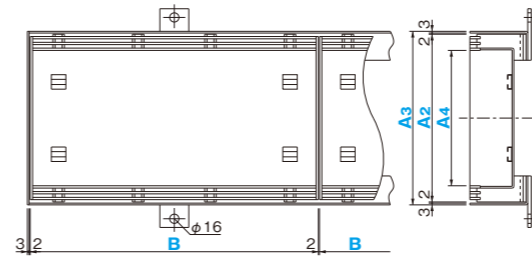

主要部品表(材質)

- ①本体: SUS304
- ②受枠: SUS304
- ③アンカー: SUS304
- ④クッションゴム: CR

スリットグレーチング ●オールステンレス ●インターロックブロック用 ●フラットパー目地

YMKL-F (P=10)

適用荷重	適用荷重	適用荷重	貼り代
T-14	T-6	T-2	65mm

(YMKL-F-14) (YMKL-F-6) (YMKL-F-2)

型式	溝幅	A1	A2	A3	A4	B	H1	H2	h1	h2
YMKL-F (P=10)	150	150	240	250	184	498	76	100	65	8
	200	200	290	300	234					
	250	250	340	350	284					
	300	300	390	400	334					

型式	溝幅	YMKL-F-14			YMKL-F-6			YMKL-F-2			受枠質量(kg/wm)
		蓋質量	充填時蓋質量	適用荷重	蓋質量	充填時蓋質量	適用荷重	蓋質量	充填時蓋質量	適用荷重	
YMKL-F (P=10)	150	6.0	約23.4	T-14	5.8	約23.2	T-6	5.8	約23.2	T-2	8.8
	200	7.0	約29.1		6.7	約28.8		6.6	約28.7		
	250	8.3	約35.2		7.9	約34.7		7.8	約34.6		
	300	9.7	約41.3		9.1	約40.6		8.9	約40.4		

●対応受枠: MBLL枠、MBLLB枠、MBLL-U枠、MBLLB-U枠(P.147)

化粧蓋

防臭蓋

防水蓋

C・C・BOX

電設用  
ハンドホール蓋

角型鋳鉄蓋

グラウンド  
マンホール

ステンレス  
グレーチング

鋳鉄製  
グレーチング

スリムライン  
グレーチング

上水道用  
製品

災害用  
マンホールトイレ

付属品

巻末資料

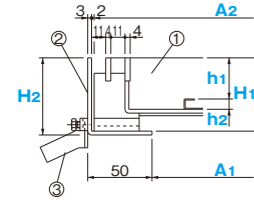
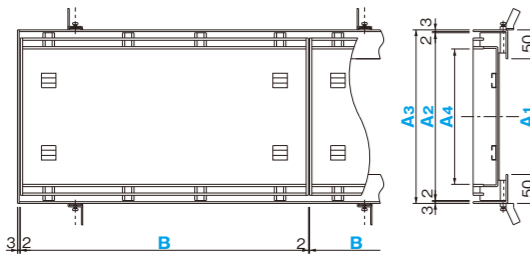

主要部品表(材質)

- ①本体: SUS304
- ②受枠: SUS304
- ③アンカー: SPCC

スリットグレーチング ●オールステンレス ●タイル用 ●フラットパー目地

YMK-F (P=15)

適用荷重	適用荷重	適用荷重	貼り代
T-14	T-6	T-2	32mm

(YMK-F-14) (YMK-F-6) (YMK-F-2)

型式	溝幅	A1	A2	A3	A4	B	H1	H2	h1	h2
YMK-F (P=15)	150	150	240	250	184	498	57	60	32	8
	200	200	290	300	234					
	250	250	340	350	284					
	300	300	390	400	334					

型式	溝幅	YMK-F-14			YMK-F-6			YMK-F-2			受枠質量(kg/wm)
		蓋質量	充填時蓋質量	適用荷重	蓋質量	充填時蓋質量	適用荷重	蓋質量	充填時蓋質量	適用荷重	
YMK-F (P=15)	150	4.4	約14.1	T-14	4.2	約13.9	T-6	4.2	約13.9	T-2	5.0
	200	5.3	約17.7		5.0	約17.4		4.9	約17.3		
	250	6.5	約21.6		5.9	約21.0		5.7	約20.8		
	300	7.8	約25.6		6.9	約24.7		6.7	約24.5		

●対応受枠: MBL枠、MBLB枠、MBL-U枠、MBLB-U枠(P.147)

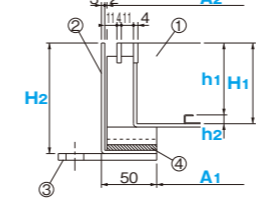
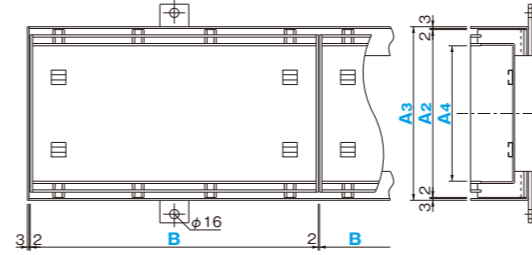

主要部品表(材質)

- ①本体: SUS304
- ②受枠: SUS304
- ③アンカー: SUS304
- ④クッションゴム: CR

スリットグレーチング ●オールステンレス ●インターロックブロック用 ●フラットパー目地

YMKL-F (P=15)

適用荷重	適用荷重	適用荷重	貼り代
T-14	T-6	T-2	65mm

(YMKL-F-14) (YMKL-F-6) (YMKL-F-2)

型式	溝幅	A1	A2	A3	A4	B	H1	H2	h1	h2
YMKL-F (P=15)	150	150	240	250	184	498	76	100	65	8
	200	200	290	300	234					
	250	250	340	350	284					
	300	300	390	400	334					

型式	溝幅	YMKL-F-14			YMKL-F-6			YMKL-F-2			受枠質量(kg/wm)
		蓋質量	充填時蓋質量	適用荷重	蓋質量	充填時蓋質量	適用荷重	蓋質量	充填時蓋質量	適用荷重	
YMKL-F (P=15)	150	5.5	約22.9	T-14	5.3	約22.7	T-6	5.3	約22.7	T-2	8.8
	200	6.5	約28.6		6.2	約28.3		6.1	約28.2		
	250	7.8	約34.7		7.2	約34.1		7.0	約33.9		
	300	9.2	約40.8		8.3	約39.9		8.1	約39.7		

●対応受枠: MBLL枠、MBLLB枠、MBLL-U枠、MBLLB-U枠(P.147)

このページの共通仕様

- ご注文の際は目地ピッチをご指示ください。
- 規格外寸法も製作いたします。
- 取手の加工も承ります。
- 充填材は別途になります。

このページの共通仕様

- ご注文の際は目地ピッチをご指示ください。
- 規格外寸法も製作いたします。
- 取手の加工も承ります。
- 充填材は別途になります。

ステンレスグレーチング



スリットグレーチング ●オールステンレス ●タイル用 ●目地無

YMUM

適用荷重	適用荷重	適用荷重	貼り代↓
<b>T-14</b>	<b>T-6</b>	<b>T-2</b>	<b>32mm</b>
(YMUM-14)	(YMUM-6)	(YMUM-2)	

型式	溝幅	A1	A2	A3	A4	B	H1	H2	h1	h2
YMUM	150	150	228	250	222	498	57	60	32	8
	200	200	278	300	272					
	250	250	328	350	322					
	300	300	378	400	372					

型式	溝幅	YMUM-14			YMUM-6			YMUM-2			受枠質量(kg/wm)
		蓋質量	充填時蓋質量	適用荷重	蓋質量	充填時蓋質量	適用荷重	蓋質量	充填時蓋質量	適用荷重	
YMUM	150	4.7	約16.2	T-14	4.5	約16.1	T-6	4.5	約16.1	T-2	5.0
	200	5.8	約19.9		5.5	約19.7		5.4	約19.5		
	250	7.1	約23.9	6.7	約23.4	6.6	約23.3				
	300	8.6	約27.9	8.0	約27.4	7.8	約27.1				

●対応受枠：MBL枠、MBLB枠、MBL-U枠、MBLB-U枠(P.147)

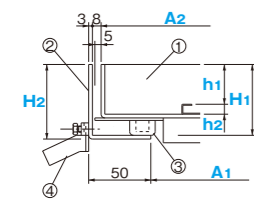
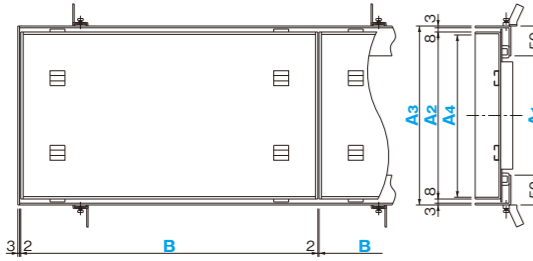

主要部品表(材質)

- ①蓋：SUS304
- ②受枠：SUS304
- ③クッション：ナイロン
- ④アンカー：SPCC



スリットグレーチング ●オールステンレス ●インターロッキングブロック用 ●目地無

YMKL-M

適用荷重	適用荷重	適用荷重	貼り代↓
<b>T-14</b>	<b>T-6</b>	<b>T-2</b>	<b>65mm</b>
(YMKL-M-14)	(YMKL-M-6)	(YMKL-M-2)	

型式	溝幅	A1	A2	A3	A4	B	H1	H2	h1	h2
YMKL-M	150	150	228	250	222	498	78	100	67	8
	200	200	278	300	272					
	250	250	328	350	322					
	300	300	378	400	372					

型式	溝幅	YMKL-M-14			YMKL-M-6			YMKL-M-2			受枠質量(kg/wm)
		蓋質量	充填時蓋質量	適用荷重	蓋質量	充填時蓋質量	適用荷重	蓋質量	充填時蓋質量	適用荷重	
YMKL-M	150	5.1	約26.7	T-14	4.5	約26.5	T-6	4.5	約26.5	T-2	8.8
	200	6.2	約32.8		6.0	約32.5		5.8	約32.4		
	250	7.7	約39.1	7.2	約38.6	7.1	約38.5				
	300	9.2	約45.5	8.6	約44.9	8.4	約44.7				

●対応受枠：MBLL枠、MBLLB枠、MBLL-U枠、MBLLB-U枠(P.147)

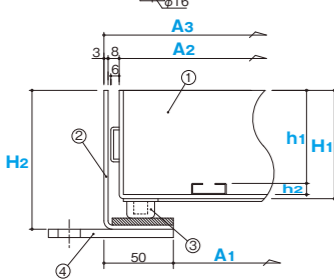
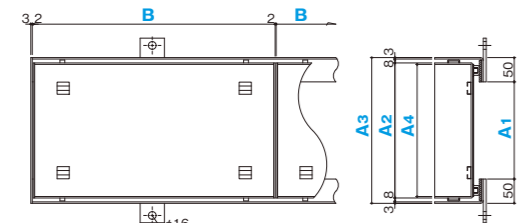

主要部品表(材質)

- ①本体：SUS304
- ②受枠：SUS304
- ③クッション：ナイロン
- ④アンカー：SPCC

このページの共通仕様

- 幅・長さ・充填深さの違う規格外品も製作いたします。
- 取手の加工も承ります。
- 充填材は別途になります。

ステンレスグレーチング



スリットグレーチング ●オールステンレス ●タイル用 ●フラットバー目地

YMKH-F (P=10)

適用荷重	適用荷重	適用荷重	貼り代↓
<b>T-14</b>	<b>T-6</b>	<b>T-2</b>	<b>32mm</b>
(YMKH-F-14)	(YMKH-F-6)	(YMKH-F-2)	

型式	樹穴	A1	A2	A3	A4	H1	H2	h1	h2
YMKH-F (P=10)	300	300	390	400	334	57	60	32	8
	450	450	540	550	484				
	600	600	690	700	634				

型式	樹穴	YMKH-F-14			YMKH-F-6			YMKH-F-2			受枠質量
		蓋質量	充填時蓋質量	適用荷重	蓋質量	充填時蓋質量	適用荷重	蓋質量	充填時蓋質量	適用荷重	
YMKH-F (P=10)	300	6.6	約20.4	T-14	6.2	約20.0	T-6	6.0	約19.8	T-2	4.0
	450	13.8	約41.7		11.3	約39.2		10.5	約38.4		5.5
	600	25.1	約71.9		22.5	約69.3		17.3	約64.1		7.0

●対応受枠：MBL枠、MBLB枠、MBL-U枠、MBLB-U枠(P.147)

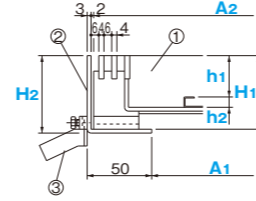
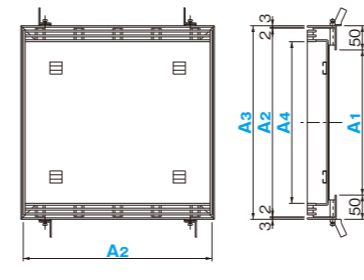

主要部品表(材質)

- ①本体：SUS304
- ②受枠：SUS304
- ③アンカー：SPCC



スリットグレーチング ●オールステンレス ●タイル用 ●フラットバー目地

YMKH-F (P=15)

適用荷重	適用荷重	適用荷重	貼り代↓
<b>T-14</b>	<b>T-6</b>	<b>T-2</b>	<b>32mm</b>
(YMKH-F-14)	(YMKH-F-6)	(YMKH-F-2)	

型式	樹穴	A1	A2	A3	A4	H1	H2	h1	h2
YMKH-F (P=15)	300	300	390	400	334	57	60	32	8
	450	450	540	550	484				
	600	600	690	700	634				

型式	樹穴	YMKH-F-14			YMKH-F-6			YMKH-F-2			受枠質量
		蓋質量	充填時蓋質量	適用荷重	蓋質量	充填時蓋質量	適用荷重	蓋質量	充填時蓋質量	適用荷重	
YMKH-F (P=15)	300	6.2	約20.0	T-14	5.8	約19.6	T-6	5.6	約19.4	T-2	4.0
	450	13.3	約41.2		10.8	約38.7		10.0	約37.9		5.5
	600	24.4	約71.2		21.8	約68.6		16.6	約63.5		7.0

●対応受枠：MBL枠、MBLB枠、MBL-U枠、MBLB-U枠(P.147)

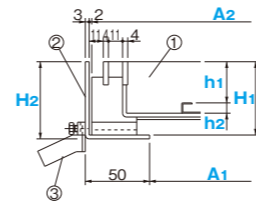
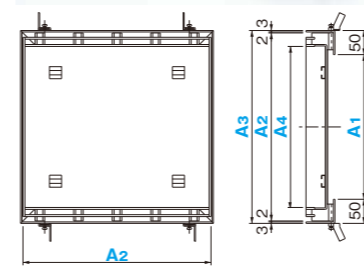

主要部品表(材質)

- ①本体：SUS304
- ②受枠：SUS304
- ③アンカー：SPCC

このページの共通仕様

- ご注文の際は目地ピッチをご指示ください。
- 規格外寸法も製作いたします。
- 取手の加工も承ります。
- 充填材は別途になります。



ステンレスグレーチング

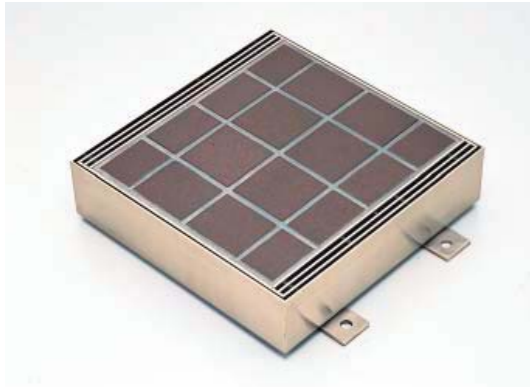

スリットグレーチング ●オールステンレス ●インターロックブロック用 ●フラットバー目地

# YMKHL-F (P=10)

適用荷重	適用荷重	適用荷重	貼り代↓
<b>T-14</b>	<b>T-6</b>	<b>T-2</b>	<b>65mm</b>

(YMKHL-F-14) (YMKHL-F-6) (YMKHL-F-2)

寸法表(単位:mm)									
型式	樹穴	A1	A2	A3	A4	H1	H2	h1	h2
YMKHL-F (P=10)	300	300	390	400	334	76	100	65	8
	450	450	540	550	484				
	600	600	690	700	634				

質量表(単位:kg)											
型式	樹穴	YMKHL-F-14			YMKHL-F-6			YMKHL-F-2			受枠質量
		蓋質量	充填時蓋質量	適用荷重	蓋質量	充填時蓋質量	適用荷重	蓋質量	充填時蓋質量	適用荷重	
YMKHL-F (P=10)	300	7.9	約32.5	T-14	7.5	約32.1	T-6	7.3	約31.9	T-2	6.5
	450	15.6	約65.3		13.1	約62.7		12.3	約62.0		8.6
	600	27.4	約110.7		24.7	約108.1		19.6	約103.0		11.0

●対応受枠: MBLL枠、MBLLB枠、MBLL-U枠、MBLLB-U枠(P.147)

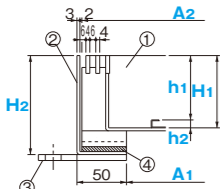
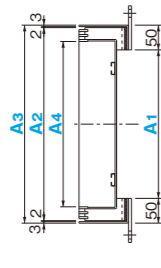
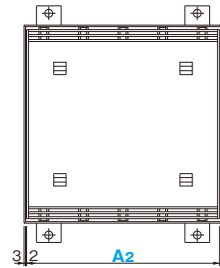

主要部品表(材質)

- ①本体: SUS304
- ②受枠: SUS304
- ③アンカー: SUS304
- ④クッション: CR

ステンレス  
グレーチング

スリムライン  
グレーチング

上水道用  
製品

災害用  
マンホールトイレ

付属品

巻末資料

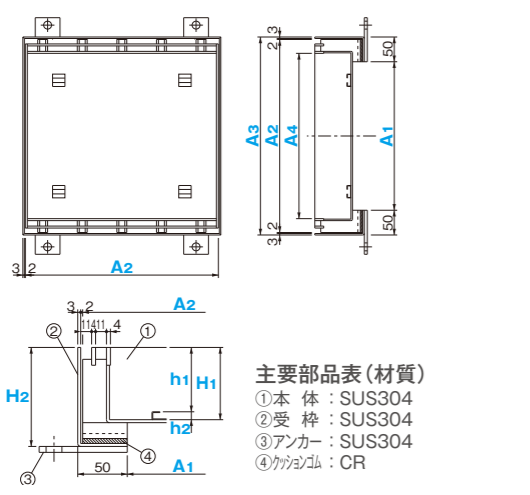

スリットグレーチング ●オールステンレス ●インターロックブロック用 ●フラットバー目地

# YMKHL-F (P=15)

適用荷重	適用荷重	適用荷重	貼り代↓
<b>T-14</b>	<b>T-6</b>	<b>T-2</b>	<b>65mm</b>

(YMKHL-F-14) (YMKHL-F-6) (YMKHL-F-2)

寸法表(単位:mm)									
型式	樹穴	A1	A2	A3	A4	H1	H2	h1	h2
YMKHL-F (P=15)	300	300	390	400	334	76	100	65	8
	450	450	540	550	484				
	600	600	690	700	634				

質量表(単位:kg)											
型式	樹穴	YMKHL-F-14			YMKHL-F-6			YMKHL-F-2			受枠質量
		蓋質量	充填時蓋質量	適用荷重	蓋質量	充填時蓋質量	適用荷重	蓋質量	充填時蓋質量	適用荷重	
YMKHL-F (P=15)	300	7.4	約32.1	T-14	7.1	約31.7	T-6	6.9	約31.5	T-2	6.5
	450	15.1	約64.7		12.5	約62.2		11.8	約61.4		8.6
	600	26.7	約110.1		24.0	約107.4		18.9	約102.3		11.0

●対応受枠: MBLL枠、MBLLB枠、MBLL-U枠、MBLLB-U枠(P.147)

このページの共通仕様

- ご注文の際は目地ピッチをご指示ください。
- 規格外寸法も製作いたします。
- 取手の加工も承ります。
- 充填材は別途になります。

ステンレスグレーチング



スリットグレーチング ●オールステンレス ●タイル用 ●目地無

# YMUW

適用荷重	適用荷重	適用荷重	貼り代↓
<b>T-14</b>	<b>T-6</b>	<b>T-2</b>	<b>32mm</b>

(YMUW-14) (YMUW-6) (YMUW-2)

寸法表(単位:mm)										
型式	樹穴	A1	A2	A3	A4	B	H1	H2	h1	h2
YMUW	300	300	378	400	372	390	57	60	32	8
	450	450	528	550	522	540				
	600	600	678	700	672	690				

質量表(単位:kg)											
型式	樹穴	YMUW-14			YMUW-6			YMUW-2			受枠質量
		蓋質量	充填時蓋質量	適用荷重	蓋質量	充填時蓋質量	適用荷重	蓋質量	充填時蓋質量	適用荷重	
YMUW	300	6.7	約21.8	T-14	6.4	約21.5	T-6	6.2	約21.3	T-2	4.0
	450	14.7	約44.1		12.3	約41.8		11.5	約40.9		5.5
	600	26.9	約75.5		24.6	約73.2		19.3	約67.9		7.0

※受枠は、MBL枠。

●対応受枠: MBL枠、MBLB枠、MBLL-U枠、MBLLB-U枠(P.147)

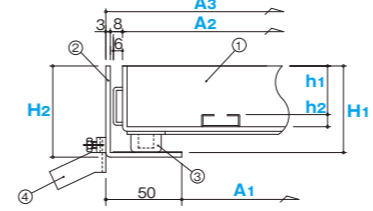
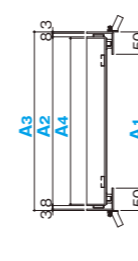
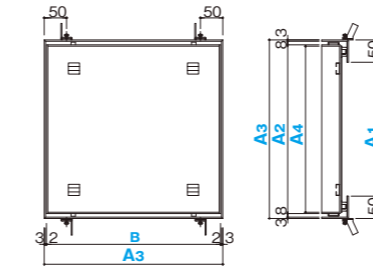

主要部品表(材質)

- ①蓋: SUS304
- ②受枠: SUS304
- ③クッション: ナイロン
- ④アンカー: SPCC

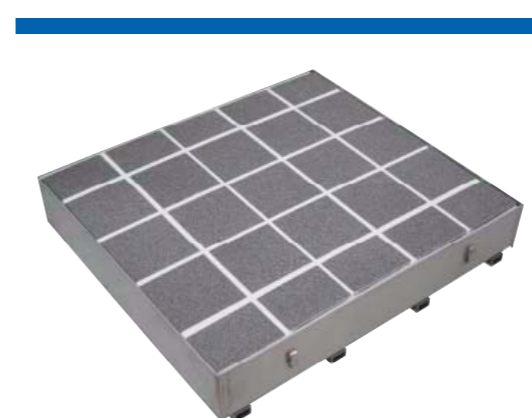

スリットグレーチング ●オールステンレス ●インターロックブロック用 ●目地無

# YMKHL-M

適用荷重	適用荷重	適用荷重	貼り代↓
<b>T-14</b>	<b>T-6</b>	<b>T-2</b>	<b>65mm</b>

(YMKHL-M-14) (YMKHL-M-6) (YMKHL-M-2)

寸法表(単位:mm)										
型式	樹穴	A1	A2	A3	A4	B	H1	H2	h1	h2
YMKHL-M	300	300	378	400	372	390	78	100	67	8
	450	450	528	550	522	540				
	600	600	678	700	672	690				

質量表(単位:kg)											
型式	樹穴	YMKHL-M-14			YMKHL-M-6			YMKHL-M-2			受枠質量
		蓋質量	充填時蓋質量	適用荷重	蓋質量	充填時蓋質量	適用荷重	蓋質量	充填時蓋質量	適用荷重	
YMKHL-M	300	7.4	約35.7	T-14	7.0	約35.3	T-6	6.8	約35.1	T-2	6.5
	450	15.6	約70.8		13.2	約68.4		12.4	約67.6		8.6
	600	28.1	約119.1		25.7	約116.8		20.4	約111.5		11.0

※受枠は、MBLL枠。

●対応受枠: MBLL枠、MBLLB枠、MBLL-U枠、MBLLB-U枠(P.147)

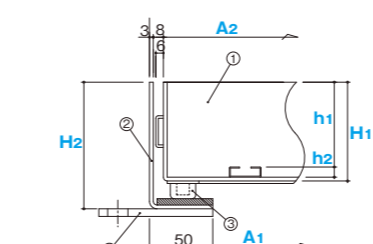
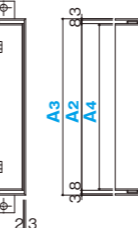
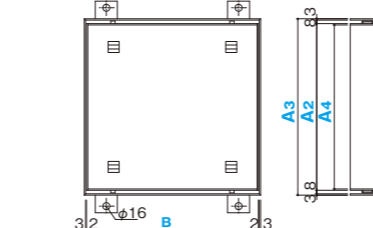

主要部品表(材質)

- ①蓋: SUS304
- ②受枠: SUS304
- ③クッション: ナイロン
- ④アンカー: SPCC

このページの共通仕様

- 幅・長さ・充填深さの違う規格外品も製作いたします。
- 取手の加工も承ります。
- 充填材は別途になります。

ステンレスグレーチング



YMKM

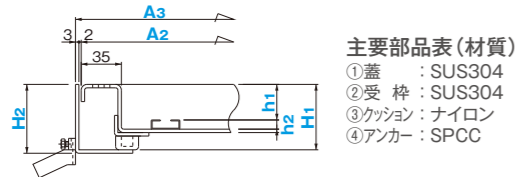
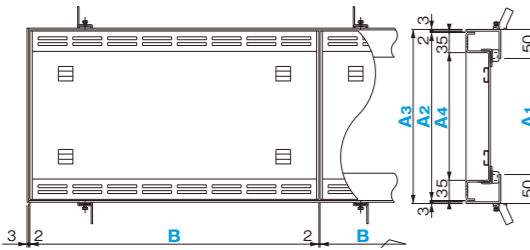

- 主要部品表(材質)
- ①蓋 : SUS304
  - ②受 枠 : SUS304
  - ③クッション : ナイロン
  - ④アンカー : SPCC

スリットグレーチング ●オールステンレス ●一体成型型 ●タイル用

YMKM

適用荷重	適用荷重	適用荷重	貼り代
T-14	T-6	T-2	31mm

寸法表(単位:mm)											
型式	溝幅	A1	A2	A3	A4	B	H1	H2	h1	h2	
YMKM	25	150	150	240	250	170	498	57	60	31	8
	30	200	200	290	300	220					
	35	250	250	340	350	270					
	40	300	300	390	400	320					
	45	350	350	440	450	370					
50	400	400	490	500	420						

質量表(単位:kg)											
型式	YMKM-14			YMKM-6			YMKM-2			受枠質量(kg/wm)	
	蓋質量	充填時蓋質量	適用荷重	蓋質量	充填時蓋質量	適用荷重	蓋質量	充填時蓋質量	適用荷重		
YMKM	25	3.9	約12.7	3.7	約12.5	3.7	約12.5	5.0	T-14	T-6	T-2
	30	4.8	約16.2	4.5	約15.9	4.4	約15.8				
	35	6.0	約20.0	5.4	約19.4	5.2	約19.2				
	40	7.3	約23.8	6.4	約23.0	6.2	約22.7				
	45	9.7	約28.8	7.7	約26.9	7.2	約26.3				
50	10.9	約32.6	8.6	約30.4	8.0	約29.7					

●対応受枠: MBL枠、MBL-U枠(P.147)

YMKL

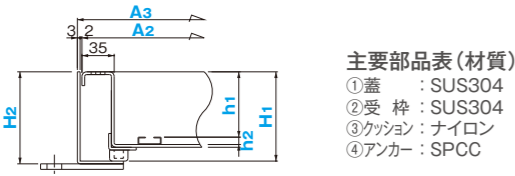
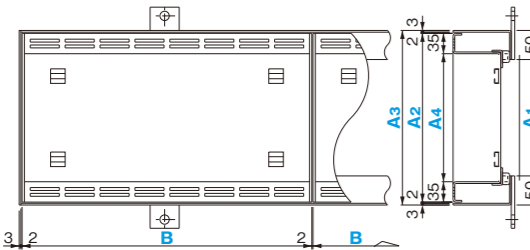

- 主要部品表(材質)
- ①蓋 : SUS304
  - ②受 枠 : SUS304
  - ③クッション : ナイロン
  - ④アンカー : SPCC

スリットグレーチング ●オールステンレス ●一体成型型 ●インターロックングブロック用

YMKL

適用荷重	適用荷重	適用荷重	貼り代
T-14	T-6	T-2	66mm

寸法表(単位:mm)											
型式	溝幅	A1	A2	A3	A4	B	H1	H2	h1	h2	
YMKL	25	150	150	240	250	170	498	92	100	66	8
	30	200	200	290	300	220					
	35	250	250	340	350	270					
	40	300	300	390	400	320					
	45	350	350	440	450	370					
50	400	400	490	500	420						

質量表(単位:kg)											
型式	YMKL-14			YMKL-6			YMKL-2			受枠質量(kg/wm)	
	蓋質量	充填時蓋質量	適用荷重	蓋質量	充填時蓋質量	適用荷重	蓋質量	充填時蓋質量	適用荷重		
YMKL	25	5.0	約22.6	4.9	約22.5	4.9	約22.5	8.8	T-14	T-6	T-2
	30	6.0	約28.8	5.7	約28.5	5.6	約28.4				
	35	7.3	約35.3	6.7	約34.7	6.5	約34.5				
	40	8.7	約41.9	7.8	約41.0	7.6	約40.8				
	45	11.2	約49.5	9.3	約47.6	8.8	約47.1				
50	12.5	約56.0	10.3	約53.8	9.7	約53.2					

●対応受枠: MBLL枠、MBLL-U枠(P.147)

このページの共通仕様

- 取手の加工も承ります。
- 充填材は別途になります。

ステンレスグレーチング

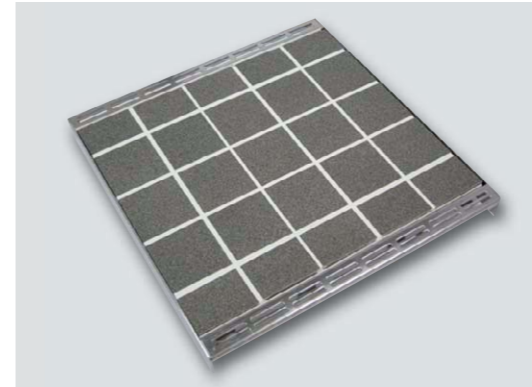

YMKH

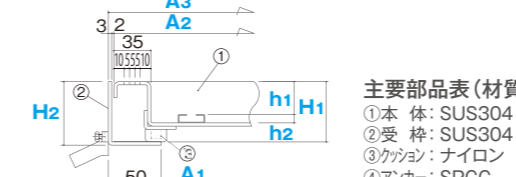
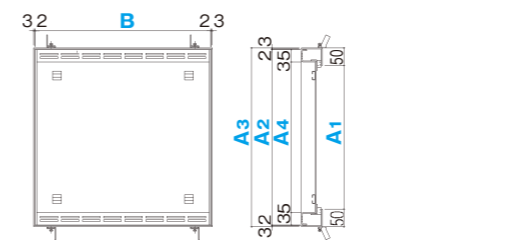

- 主要部品表(材質)
- ①本 体 : SUS304
  - ②受 枠 : SUS304
  - ③クッション : ナイロン
  - ④アンカー : SPCC

スリットグレーチング ●オールステンレス ●一体成型型 ●タイル用

YMKH

適用荷重	適用荷重	適用荷重	貼り代
T-14	T-6	T-2	31mm

寸法表(単位:mm)										
型式	樹穴	A1	A2	A3	A4	B	H1	H2	h1	h2
YMKH	40	300	300	390	400	320	57	60	31	8
	45	350	350	440	450	370				
	50	400	400	490	500	420				
	55	450	450	540	550	470				
	60	500	500	590	600	520				
	65	550	550	640	650	570				
	70	600	600	690	700	620				

質量表(単位:kg)											
型式	YMKH-14			YMKH-6			YMKH-2			受枠質量	
	蓋質量	充填時蓋質量	適用荷重	蓋質量	充填時蓋質量	適用荷重	蓋質量	充填時蓋質量	適用荷重		
YMKH	40	5.6	約18.6	5.3	約18.2	5.1	約18.0	5.5	T-14	T-6	T-2
	45	7.3	約24.2	6.8	約23.7	6.3	約23.2				
	50	10.0	約31.4	8.6	約30.0	8.0	約29.4				
	55	12.6	約39.0	10.0	約36.5	9.3	約35.7				
	60	16.6	約48.5	12.3	約44.3	11.3	約43.2				
	65	19.9	約57.9	14.7	約52.8	13.4	約51.4				
	70	23.5	約68.2	22.2	約66.8	15.7	約60.4				

●対応受枠: MBL枠(P.147)

YMHL

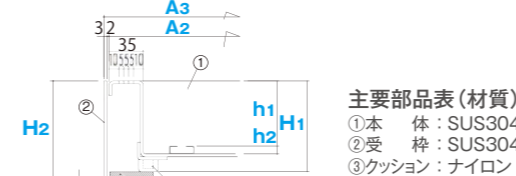
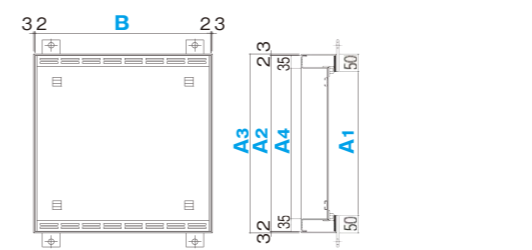

- 主要部品表(材質)
- ①本 体 : SUS304
  - ②受 枠 : SUS304
  - ③クッション : ナイロン
  - ④クッションゴム : ネオプレン
  - ⑤アンカー : SUS304

スリットグレーチング ●オールステンレス ●一体成型型 ●インターロックングブロック用

YMHL

適用荷重	適用荷重	適用荷重	貼り代
T-14	T-6	T-2	66mm

寸法表(単位:mm)										
型式	樹穴	A1	A2	A3	A4	B	H1	H2	h1	h2
YMHL	40	300	300	390	400	320	92	100	66	8
	45	350	350	440	450	370				
	50	400	400	490	500	420				
	55	450	450	540	550	470				
	60	500	500	590	600	520				
	65	550	550	640	650	570				
	70	600	600	690	700	620				

質量表(単位:kg)											
型式	YMHL-14			YMHL-6			YMHL-2			受枠質量	
	蓋質量	充填時蓋質量	適用荷重	蓋質量	充填時蓋質量	適用荷重	蓋質量	充填時蓋質量	適用荷重		
YMHL	40	7.0	約32.8	6.6	約32.4	6.4	約32.2	8.6	T-14	T-6	T-2
	45	8.8	約42.5	8.3	約42.1	7.8	約41.6				
	50	11.7	約54.5	10.3	約53.1	9.6	約52.4				
	55	14.4	約67.3	11.9	約64.7	11.1	約64.0				
	60	18.6	約82.5	14.3	約78.2	13.3	約77.2				
	65	22.0	約98.2	16.9	約93.0	15.5	約91.7				
	70	25.8	約115.2	24.5	約113.9	18.0	約107.4				

●対応受枠: MBLL枠(P.147)

このページの共通仕様

- ご注文の際は目地ピッチをご指示ください。
- 規格外寸法も製作いたします。
- 取手の加工も承ります。
- 充填材は別途になります。



ステンレスグレーチング



会所柵用バスケット ●オールステンレス

YOB

寸法表(単位:mm)						
型式	A	B	C	D	E	F
YOB	30	226	286	200~300	30	50
	35	276	336			
	40	326	386			
	45	376	436	300~500		
	50	426	486			
	55	476	536			
60	526	586				

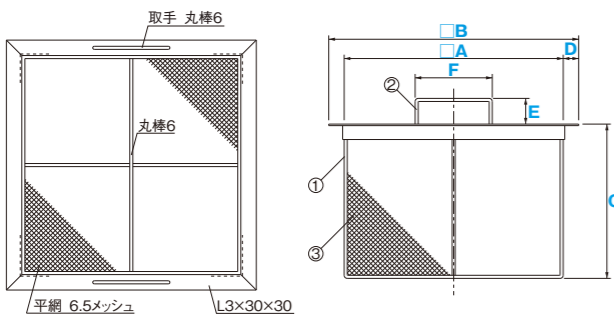

主要部品表(材質)

- ①骨 材: SUS304(φ6)
- ②取 手: SUS304(φ6)
- ③網 : SUS304(平網6.5メッシュ)

ステンレスグレーチング

歩行・中荷重・重荷重用グレーチング用受枠

●ステンレス製SUS304

MBN枠

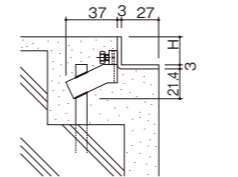

(単位:mm)

アン グ ル サ イ ズ	用	寸法
15H	用	L3×18×30
20H	用	L3×23×30
25H	用	L3×28×30
32H	用	L3×35×30
38H	用	L3×41×30

MBN-Q枠(クッションゴム付)

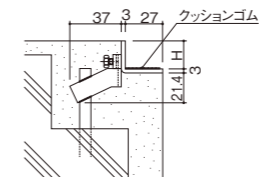

(単位:mm)

アン グ ル サ イ ズ	用	寸法
15H	用	L3×18×30
20H	用	L3×23×30
25H	用	L3×28×30
32H	用	L3×35×30
38H	用	L3×41×30

スリットグレーチング用受枠

●ステンレス製SUS304

MBL枠

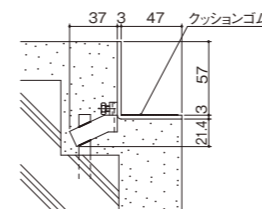

MBL-U枠

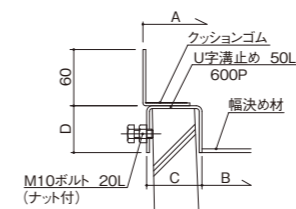

MBLL枠

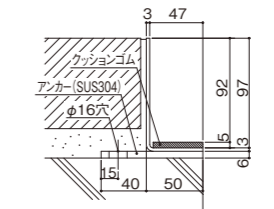
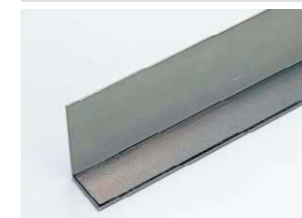

MBLL-U枠

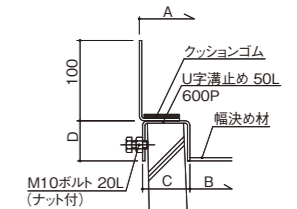

MBLB枠

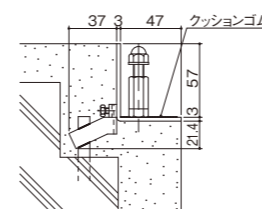

MBLB-U枠

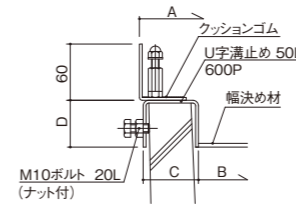

MBLLB枠

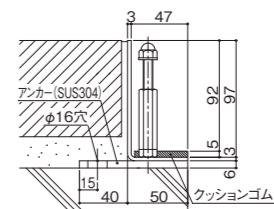

MBLLB-U枠

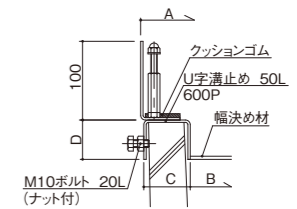

このページの共通仕様

●規格以外の寸法も製作できます。

ステンレスグレーチング

付属品 グレーチング用

開閉用フックハンドル

Aタイプ[H-K8]



(Tバー・フラットバー・スリットP=10用)

Bタイプ(材質:SS400)



(スリット用)

Cタイプ(材質:SUS304) [H-K9]



(目地無スリット用)

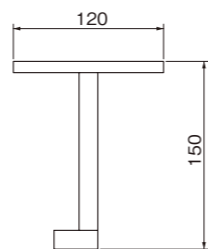
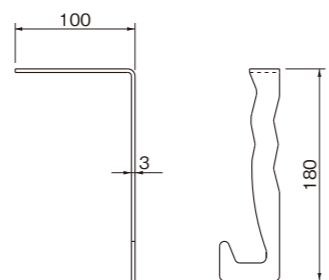
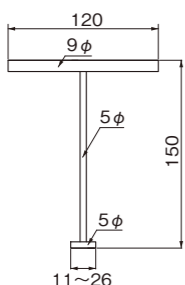

盗難防止用鎖金具

Aタイプ



Bタイプ



グレーチンググリップDC型とアンカー付チェーンで溝蓋の盗難防止!

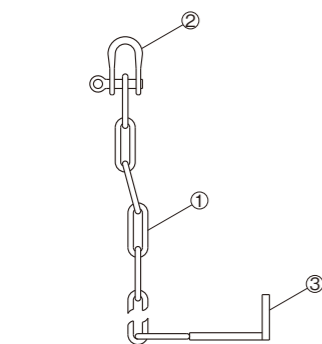
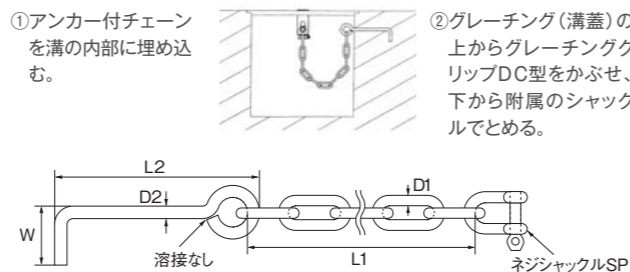

主要部品名		
部番	部品名	備考
①	クサリ	3mm×500L
②	シャックル	5mm
③	アンカー	フラットバー4×15mm

品番	D1	チェーン長L1	D2	L2	W	Weight (g)	付属
B-4	4	500	6	115	29	187	SP-5、L字アンカー付
B-5	5	500	6	115	29	294	SP-6、L字アンカー付
B-6	6	500	6	115	29	384	SP-6、L字アンカー付

※上記以外のサイズもご照会下さい。

ステンレスグレーチング

資料 受枠施工要領とチェックポイント

受枠施工要領

① 仕上りシロ・受枠の取り付けを考慮して型枠を作り、コンクリートを打設します。

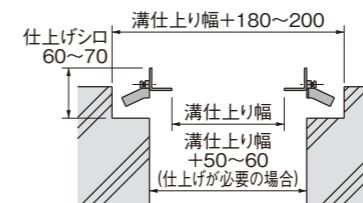

② 受枠のアンカー位置に合わせて差筋を打ち込みます(BN・B・Z枠使用時)。他の枠を使用の場合はあらかじめ打ち込んでおいても結構です。

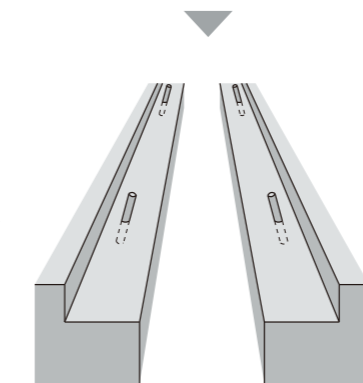

③ アンカーと差筋を溶接します。水平器でのチェックや仕上墨とのレベルを確認してください。

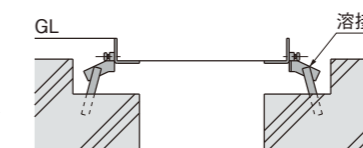

④ モルタルを充填します。その際、本体を数枚入れておくとモルタルで枠が押される心配がありません。

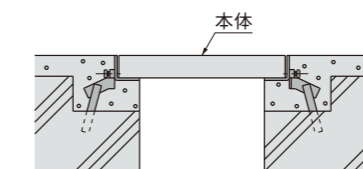

⑤ 受枠の幅ギメ材をはずし、溝仕上げをして本体を敷き込みます。

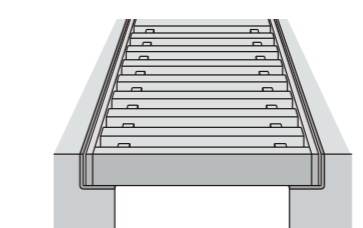

チェックポイント-1

ステンレス受枠は出荷時に幅ギメ材が施してあります。(幅500ミリ前後まで) 施工時の幅出が不要、容易なので時間も短縮できます。またアングルタイプの受枠には、ジョイント部分にペロがついてあるのでレベル出しが簡単です。

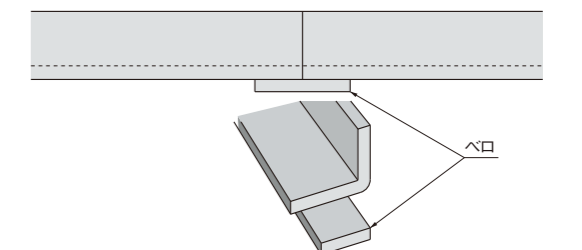
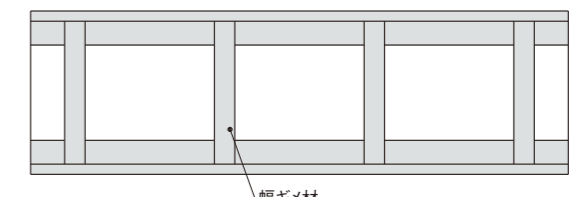

チェックポイント-2

左右が水平になるように施工してください。



勾配と一致するように施工してください。

